

CEIDRAL

Красивый и долговечный фасад

- ✓ фактура дерева
- ✓ монтаж круглый год
- ✓ долговечность



Инструкция по монтажу

август 2018



Содержание

- 4 Информация о продукте
- 5 Размеры и допуски
- 6 Принцип монтажа
- 7 Цвета
- 9 Разгрузка и хранение
- 11 Общая информация по монтажу
- 18 Монтаж CEDRAL (КЕДРАЛ)
- 42 Монтаж CEDRAL click (КЕДРАЛ клик)
- 54 Вертикальный монтаж



Привлекательная фактура дерева кедровых пород, сочетаемая с высокой прочностью и долговечностью фиброцемента.

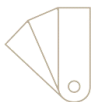

Гарантия производителя 10 лет на устойчивость к УФ-излучению.



Высокие прочностные характеристики. КЕДРАЛ (CEDRAL) прослужит украшением фасада более 50 лет.



Быстрый и простой монтаж – это преимущество фиброцементного сайдинга CEDRAL (КЕДРАЛ). Вам понадобится только шуруповерт и саморезы.



Повышенная устойчивость к низким температурам! Легко переносит перепады температур.



НЕ горит. Группа горючести – Г1.
Класс пожаробезопасности – К0.



Экологически чистый продукт - только вода, песок, цемент, целлюлоза. Изготовление по строгим европейским стандартам. Безопасно для здоровья!



Сухой процесс
Монтаж возможен круглый год!

Технические характеристики фиброцементного сайдинга CEDRAL (КЕДРАЛ) / CEDRAL click (КЕДРАЛ клик)

Размеры доски		
	CEDRAL	CEDRAL click
Длина	3600 мм	3600 мм
Ширина	190 мм	186 мм
Толщина	10 мм	12 мм
Вес одной доски	10,9 кг	12.2 кг
Полезная площадь доски		
Монтаже внахлест 30 мм	0,576 м2	-
Монтаже «стык в стык»	0,684 м2	0,6228 м2
Свойства		
	CEDRAL	CEDRAL click
Вес 1 м2	15 кг/м2	18 кг/м2
Плотность	1300 кг/м3	1300 кг/м3
Прочность на изгиб:		
продольный	23 Н/мм2	23 Н/мм2
поперечный	11Н/мм2	11Н/мм2
Модуль упругости:		
продольный	7500 Н/мм2	7500 Н/мм2
поперечный	5500 Н/мм2	5500 Н/мм2
Расширение от:		
влаги	0,03 мм/м	0,03 мм/м
температуры	0.212 мм/м	0.212 мм/м
Класс пожароопасности	К0	К0
Группа горючести	Г1	Г1
Морозостойкость:		
- число циклов	150	150
остаточная прочность % (не менее)	90	90

Принцип монтажа: система вентилируемого фасада

Обязательным условием при монтаже фиброцементного сайдинга CEDRAL (КЕДРАЛ) и CEDRAL click (КЕДРАЛ клик) является вентилируемый зазор.

Благодаря такому принципу монтажа, По зазору между облицовкой и стеной свободно циркулирует воздух, который убирает конденсат и влагу с конструкции.

20 мм - минимальный отступ от задней стенки фиброцементного сайдинга до утеплителя (если фасад монтируется с утеплителем) или до стены дома (если фасад не утепляется).

При нарушении данных условий гарантия на материал не распространяется.

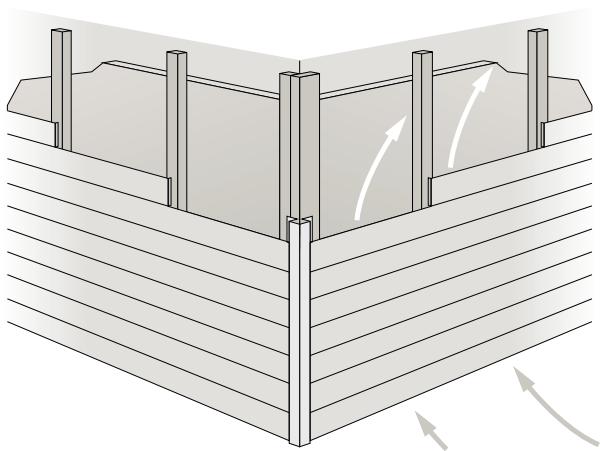

Группа «Земля»

C11 Золотой песок

RAL: 1001 - NCS: S 3020 - Y 20 R

C03 Белый песок

RAL: 1019 - NCS: S 3005 - Y 20 R

C14 Белая глина

RAL: / - NCS: S 4005 - Y 50 R

C55 Кремовая глина

RAL: 7006 - NCS: S 6005 - Y 50 R

C30 Теплая земля

RAL: 8007 - NCS: S 6020-Y40R

C32 Бурая земля

RAL: 8023 - NCS: S 3060 -Y50R

C61 Красная земля

RAL: / - NCS: S 5040 - Y 80 R

C21 Коричневая глина

Группа «Лес»

C07 Зимний лес

RAL: 9001 - NCS: S 1005 - Y 10 R

C02 Солнечный лес

RAL: 1015 - NCS: S 1010 - Y 20 R

C08 Березовая роща

RAL: 1014 - NCS: S 1010 - Y

C57 Весенний лес

RAL: / - NCS: S 4010 - G 90 Y

C58 Осенний лес

RAL: 7002 - NCS: /

C59 Дождливый лес

RAL: / - NCS: S 6005 - G 80 Y

C60 Сумеречный лес

RAL: / - NCS: S 7502 - Y

C04 Ночной лес

RAL: 8019 - NCS: S 8005 - Y 80 R

Лицевая сторона доски имеет структурированную поверхность под дерево (wood) или ровную поверхность (smooth). Фиброцементные доски CEDRAL (КЕДРАЛ) и CEDRAL click (КЕДРАЛ клик) открашены акриловой краской на водной основе в шесть слоев.

Краска для ретуши

Для устранения мелких дефектов которые могут возникнуть в процессе монтажа, компания Этекс поставляет акриловую краску на водной основе. Объем 0.5 литров. Хранение краски осуществляется в отапливаемом помещении. Работать с краской можно только при положительных температурах от + 5 градусов. Окраска торцов после распиловки несет исключительно эстетический характер и не влияет на физико-механические свойства доски!

Группа «Минералы»



Группа «Океан»



Данные цвета так же доступны и для фиброцементного сайдинга CEDRAL (КЕДРАЛ) и CEDRAL click (КЕДРАЛ клик) с гладкой текстурой.

Алюминиевые профили

Для лаконичного завершения монтажа фиброцементного сайдинга CEDRAL (КЕДРАЛ) и CEDRAL click (КЕДРАЛ клик), рекомендуется применять фирменные аксессуары. Аксессуары которые предлагает компания Этекс, производятся из алюминия и поставляются в цвет сайдинга.

Хранение и разгрузка

Хранение

Хранение фиброцементных досок CEDRAL (КЕДРАЛ) и CEDRAL click (КЕДРАЛ клик) осуществляется на паллетах, на которых они поставляются (в случае если разгрузка осуществляется механизированным способом) или на поддерживающих брусках (если разгрузка производится в ручную). Временные транспортировочные стяжки должны быть удалены. В случае длительного срока хранения материала на участке необходимо предотвратить попадание влаги и грязи на лицевую сторону доски. Для этого следует накрыть паллеты специальным материалом - брезентом.

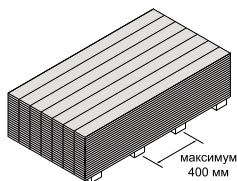

Перед началом складирования материала необходимо обеспечить ровную поверхность. Необходимо каждый ряд досок проложить пленкой.

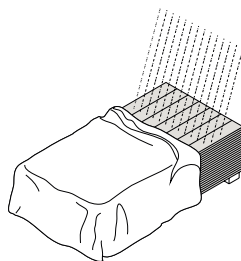

Материал должен быть защищен от прямого воздействия атмосферных явлений.

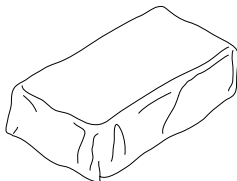

Накройте материал брезентом или храните под навесом. Такие средства помогут дольше сохранить внешний вид материала и избежать повреждений.

Разгрузка

Для предотвращения повреждения фиброцементного сайдинга CEDRAL (КЕДРАЛ) и CEDRAL click (КЕДРАЛ клик) при разгрузке, необходимо соблюдать простые правила:

1. Если разгрузка осуществляется при помощи крана, необходимо использовать чалки с широким хватом.
2. Если разгрузка осуществляется при помощи «кара», необходимо использовать вилки с широким хватом.
3. Если разгрузка производится вручную, необходимо соблюдать целый ряд правил:
 - обеспечьте ровную поверхность на участке
 - выложите поддерживающие бруски с шагом 400 мм
 - каждый ряд прокладывается пленкой
 - не стаскивайте доски волоком с паллеты
 - поднимайте каждую доску вдвоем с двух сторон
 - переносите доску на торцах. Можно переносить по две доски, но задними сторонами друг к другу

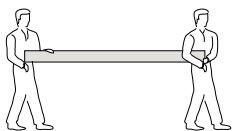

переносите доску на торцах

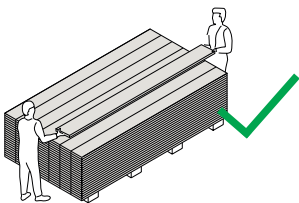

поднимайте каждую доску вдвоем с двух сторон

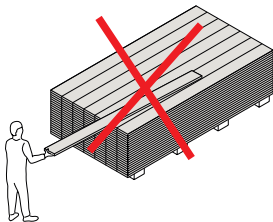

не стаскивайте доски волоком



не переносите доски горизонтально и в одиночку

Общие правила работы с материалом

- 12 Резка
- 13 Монтаж на саморезы
- 13 Монтаж на металлическую подсистему
- 14 Монтаж на гвозди
- 14 Замена досок на фасаде

Резка материала

Резка фиброцементного сайдинга возможна следующими способами:

- ножовкой
- циркулярной пилой
- электролобзиком
- болгаркой (с алмазным диском по камню/бетону)

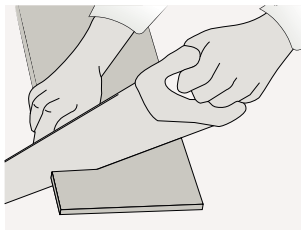

Внимание! Резка и сверление материала должны осуществляться в сухом, хорошо проветриваемом помещении. Обязательно удалите пыль после резки с лицевой стороны доски с помощью мягкой тряпки из микрофибры.

Ножовка

такой метод распиловки требует определенных усилий и рекомендуется применять для небольшого количества резов. Вам потребуется ножовка с закаленными зубьями. Доска располагается лицевой стороной вверх.

Циркулярная пила/болгарка

При работе циркулярной пилой используйте диски по фиброцементу марки **Leitz** или **Bosch**. При работе болгаркой используйте диски по камню/бетону. Доска располагается лицевой стороной вверх

Электролобзик

Используйте пилку по фиброцементу **Bosch T141HM**.

Доска располагается лицевой стороной вниз

Не забудьте отключить функцию маятника

Монтаж на саморезы

(рекомендуется)

Для крепления фиброцементного сайдинга CEDRAL (КЕДРАЛ) должны использоваться гвозди или саморезы из нержавеющей стали или стали с гальваническим покрытием в целях предотвращения подтеков ржавчины на поверхности досок от крепежных элементов.

Компания Этекс рекомендует использовать для монтажа фирменные саморезы. Они отвечают всем необходимым требованиям:

- выполнены из нержавеющей стали
- имеют самозенкующую головку и сверло

Саморезы могут применяться без предварительного сверления отверстий в фиброцементной доске.

Краевые отступы

D1	20 мм
D2	20 мм

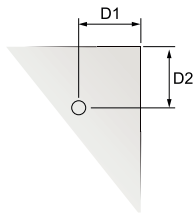

Монтаж на металлическую подсистему

Крепление фиброцементного сайдинга CEDRAL (КЕДРАЛ) и CEDRAL click (КЕДРАЛ клик) так же возможно и на металлическую подсистему.

Толщина металлической подсистемы должна быть не менее 1.5 мм. Шаг подсистемы 600 мм. по центрам.

Крепление фиброцементного сайдинга на профили для гипсокартона запрещено! Используйте специально предназначенную металлическую подсистему для вентилируемых фасадов.

Монтаж фиброцементного сайдинга CEDRAL (КЕДРАЛ) осуществляется на оцинкованные саморезы по металлу.

Монтаж фиброцементного сайдинга CEDRAL click (КЕДРАЛ клик) осуществляется на кляймер + заклепка.

Монтаж на гвозди

При монтаже на гвозди предварительное сверление не требуется в случае если отступ от края доски 50 мм или более. В случае если расстояние от края доски менее 50мм., требуется предварительное сверление. Диаметр сверла не менее 3 мм. Вы можете использовать обычные сверла по дереву, но они будут нуждаться в постоянной заточке. Гвозди должны быть изготовлены из нержавеющей стали, минимальный размер 2,8 мм. x 45 мм., шляпка 7-10 мм.

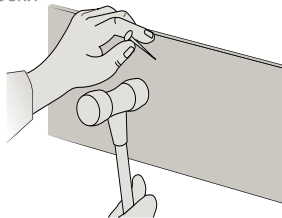

Замена фиброцементных досок CEDRAL click на фасаде

Заменить поврежденные фиброцементные доски CEDRAL click (КЕДРАЛ клик) на фасаде не составит особого труда. Для этого на смонтированной - поврежденной доске, по теневой линии делается распил болгаркой. Затем сломанная доска вынимается. Берется новая доска, верхний паз которой необходимо подрезать или стесать (4 мм). Затем, новая доска устанавливается в кляймеры.

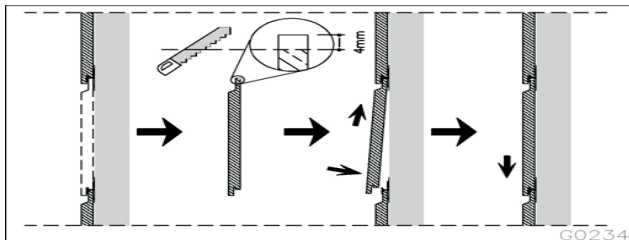

ИНСТРУКЦИЯ ПО МОНТАЖУ

- 16 Монтаж подсистемы
- 17 Монтаж вентиляционного перфорированного профиля
- 18 Отступы
- 23 Монтаж угловых профилей
- 19 Информация о профилях
- 21 Монтаж профилей
- 25 Варианты раскладок
- 26 Монтаж фиброцементного сайдинга
- 30 Варианты отделки углов
- 34 Завершение монтажа.
- 35 Монтаж с утеплением фасада

Расположение и монтаж вертикальных направляющих

Монтаж фиброцементного сайдинга может осуществляться как на деревянную так и на металлическую подсистему. Для монтажа сайдинга на деревянную подсистему используются саморезы по дереву, а для монтажа на металл саморезы по металлу. Шаг крепления вертикальных направляющих не должен превышать 600 мм по центрам. В районах с большими ветровыми нагрузками шаг крепления вертикальных направляющих может быть менее 600 мм по центрам.

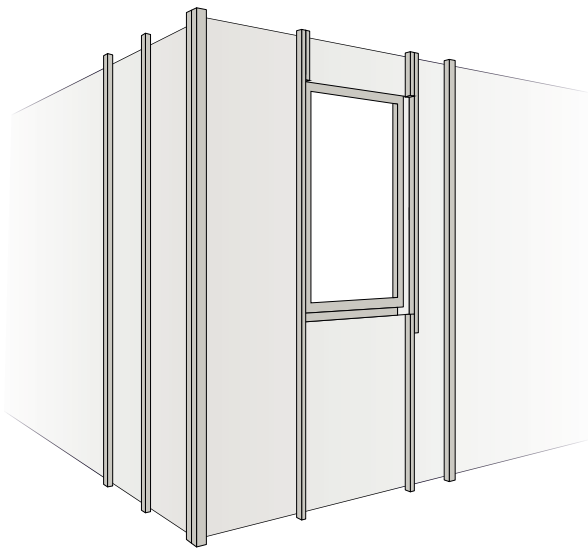

ВАЖНО!

При монтаже фиброцементного сайдинга обязательным условием является вентиляционный зазор. Минимальный отступ от задней стенки фиброцементного сайдинга до стены дома или утеплителя должен быть не менее 20 мм.

Перфорированный вентиляционный профиль

Длина элемента 2,5 метра.

Перфорированный вентиляционный профиль крепится на нижний край подсистемы по периметру всего здания. Данный профиль предотвращает попадание грызунов в подсистему. Так же данный профиль крепится над оконным и дверным проемами для предотвращения попадания мелких птиц и насекомых.

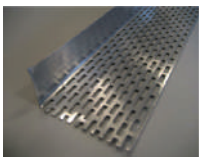

Перфорированный
вентиляционный профиль



Отступ от земли

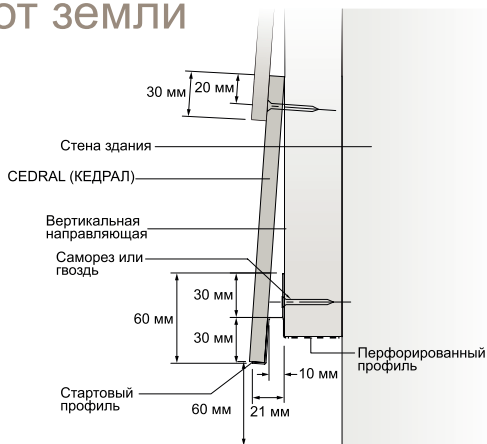

Отступ от цоколя

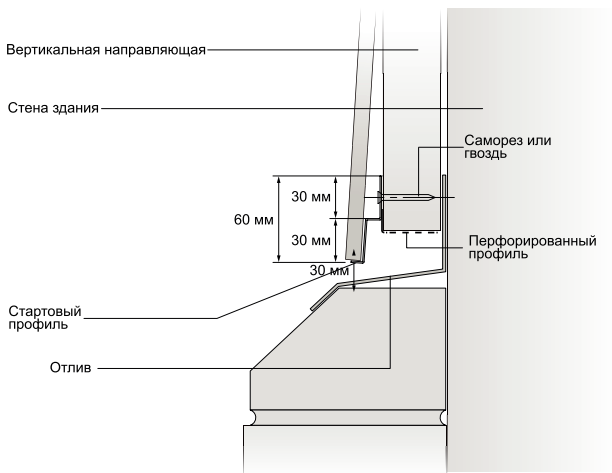

Компания Этекс поставляет доборные элементы для фиброцементного сайдинга CEDRAL (КЕДРАЛ) и CEDRAL click (КЕДРАЛ клик). Все доборные элементы выполнены из алюминия, окрашены в цвет фиброцементного сайдинга и имеют штамп с названием материала.



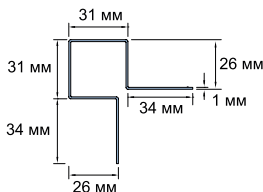

Внешний угловой профиль (симметричный)

Используется при декорировании внешних углов. Длина профиля 3000 мм.

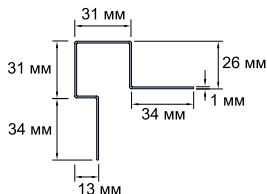

Внешний угловой профиль (асимметричный)

Используется при декорировании оконных и дверных проемов. Длина профиля 3000 мм.

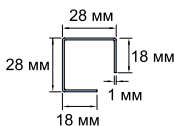

Соединительный профиль для внешних углов

поставляется только в черном цвете. Длина профиля 300 мм.

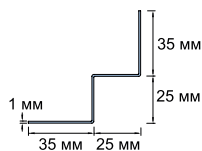

Профиль внутреннего угла

Используется при декорировании внутренних углов. Длина профиля 3000 мм.

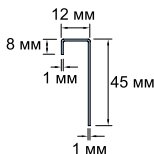

Соединительный профиль

Для CEDRAL используется в местах примыкания фиброцементного сайдинга к окну или при монтаже софитов. Длина профиля 3000 мм.

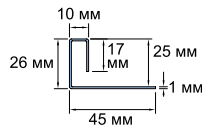

Конечный профиль

Используется при комбинации нескольких типов отделочных материалов на одном фасаде. Длина профиля 3000 мм.

Перед монтажом фиброцементного сайдинга CEDRAL (КЕДРАЛ) или CEDRAL click (КЕДРАЛ клик) установите угловые доборные элементы. При установке доборных элементов используйте строительный уровень.

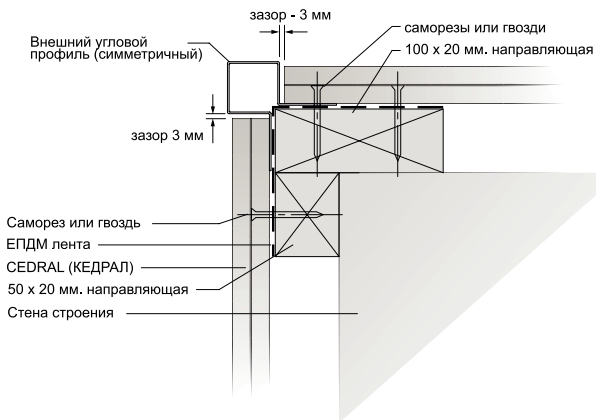
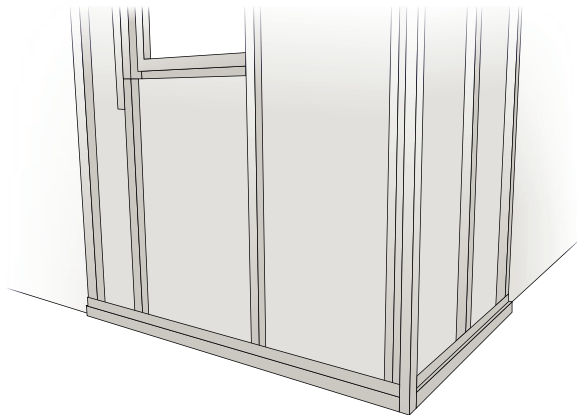

Установите внешние асимметричные профили в дверные и оконные проемы. При установке доборных элементов используйте строительный уровень.

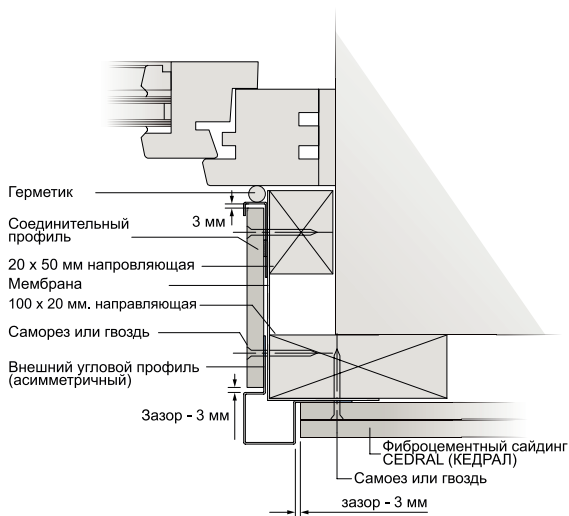
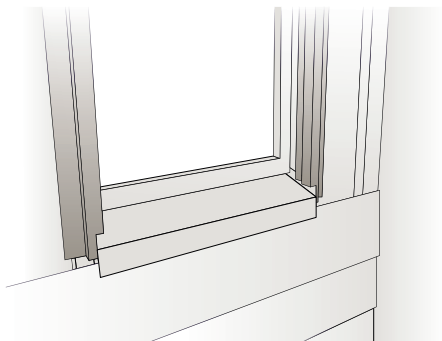

Установите перфорированный вентиляционный и стартовый профиль. При установке доборных элементов используйте строительный уровень.

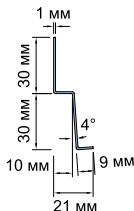

Стартовый профиль

Монтируется на подсистему по периметру строения. Задаёт угол наклона первой доски. Длина профиля составляет 3000 мм.

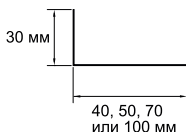

Перфорированный профиль

Монтируется на подсистему по периметру строения. Предотвращает попадание грызунов, птиц, насекомых. Длина профиля составляет 2500 мм.



Установите перфорированный вентиляционный и стартовый профиль. При установке доборных элементов используйте строительный уровень.

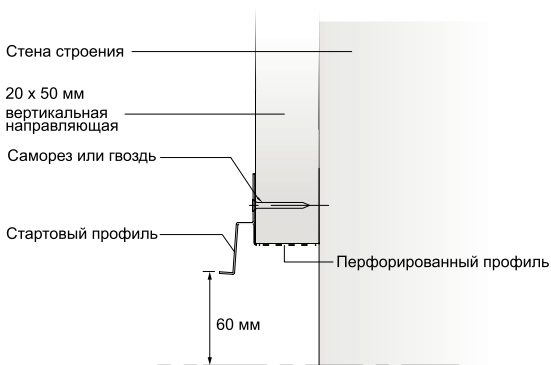

Выберите подходящий для вас вариант раскладки фиброцементного сайдинга на фасаде.

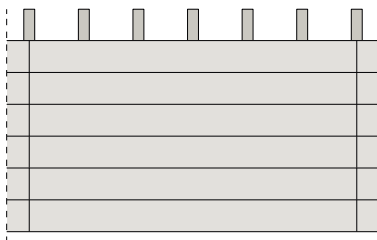

Прямая раскладка

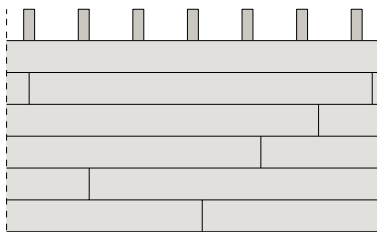

Свободная раскладка

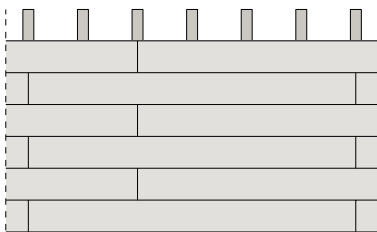

Шахматная раскладка

Начало монтажа

Разместите первую доску CEDRAL (КЕДРАЛ) или CEDRAL click (КЕДРАЛ клик) на стартовом профиле. Фиброцементная доска CEDRAL (КЕДРАЛ) или CEDRAL click (КЕДРАЛ клик) должна крепиться в каждую направляющую подсистемы.

Краевые отступы должны быть не менее 20 мм по горизонтали и вертикали.

D1 20мм

D2 20мм

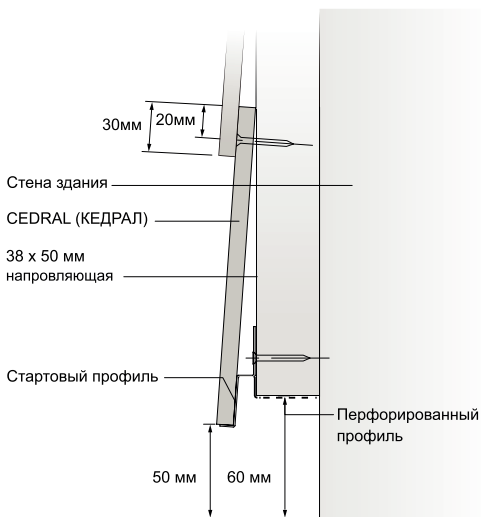
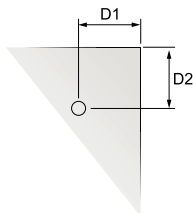

Монтаж фиброцементного сайдинга

Монтаж фиброцементного сайдинга CEDRAL (КЕДРАЛ) осуществляется с нахлестом - 30 мм.

Каждая доска фиброцементного сайдинга должна крепиться к каждой направляющей подсистемы. Концы досок фиброцементного сайдинга так же должны быть закреплены на направляющих подсистемы.

Утеплитель и гидро-ветрозащитная мембрана устанавливается за вертикальными направляющими подсистемы. Минимальный отступ от утеплителя или стены дома до задней стенки фиброцементного сайдинга - 20 мм.

При монтаже фиброцементного сайдинга не забывайте про отступ от земли или отмостки. Минимальный отступ от доски до отмостки - 50 мм, от нижнего края подсистемы до отмостки - 60 мм.

Прикрепите ЕПДМ ленту на вертикальные направляющие подсистемы (деревянные бруски) в местах стыковки фиброцементного сайдинга. ЕПДМ лента предотвратит попадание воды на брусок и тем самым предотвратит гниение бруска.



Стыковка досок на фасаде

Монтаж фиброцементного сайдинга CEDRAL (КЕДРАЛ) и CEDRAL click (КЕДРАЛ клик) осуществляется стык в стык и не требует соединительных планок или герметиков. Если длина фасада кратна 20 метрам или менее 20 метров, то при монтаже фиброцементного сайдинга сохраняются зазоры - 3 мм лишь в местах примыкания фиброцементного сайдинга к угловым элементам. Если длина фасада более 20 метров, тогда зазоры - 3мм сохраняются в местах примыкания фиброцементного сайдинга к угловым элементам и далее каждые 20 метров. При монтаже последней (верхней) доски на фасаде, саморезы необходимо будет подкрасить.

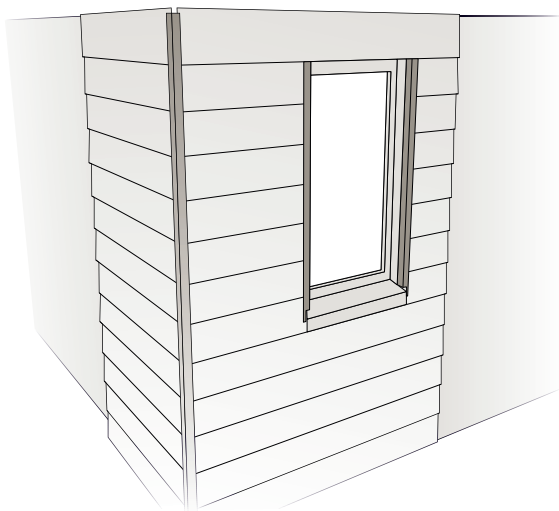

Примыкание к кровельному свесу.

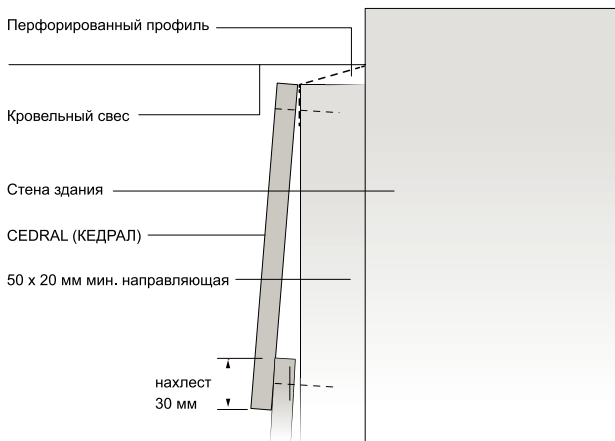

Отделка фронтонов фиброцементным сайдингом CEDRAL (КЕДРАЛ)

В местах примыкания фиброцементного сайдинга CEDRAL (КЕДРАЛ) или CEDRAL click (КЕДРАЛ клик) к крыше или к карнизному свесу, необходимо смонтировать дополнительные вертикальные направляющие для фиксации фиброцементного сайдинга.



Стыковка досок на фасаде.

Для того что бы линия стыковки фиброцементных досок на фасаде была менее заметна, необходимо сделать запил на торцах фиброцементных досок под углом 44° и смонтировать доски вплотную друг к другу.

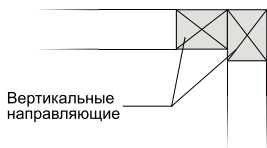
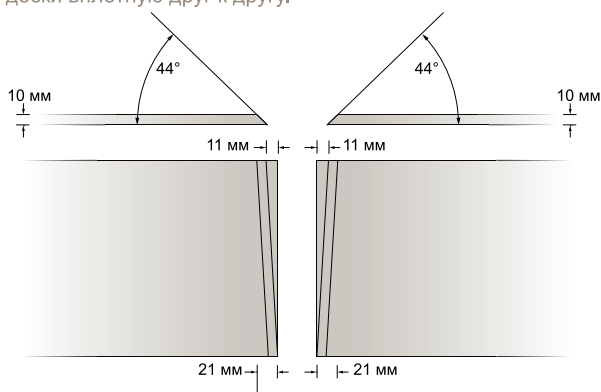

Стыковка фиброцементного сайдинга CEDRAL (КЕДРАЛ), на углах

При монтаже фиброцементного сайдинга на фасаде и стыковке досок на углах необходимо будет делать запилы досок в трех плоскостях. В случае обрамления углов таким образом, лучше прибегнуть к помощи опытной монтажной бригады.

Для удобства расчета распиловки досок под нужным углом, вы можете воспользоваться чертежами, приведенными выше.

Стыковка фиброцементного сайдинга CEDRAL (КЕДРАЛ) на углах (подрезка).

Для стыковки фиброцементных досок на углах здания необходимо выполнить следующие условия:

- верхний край на лицевой стороне фиброцементной доски должен быть на 11 мм короче чем нижний край
- Затем с тыльной стороны доски необходимо сделать запил шириной 10 мм и под углом 44°.

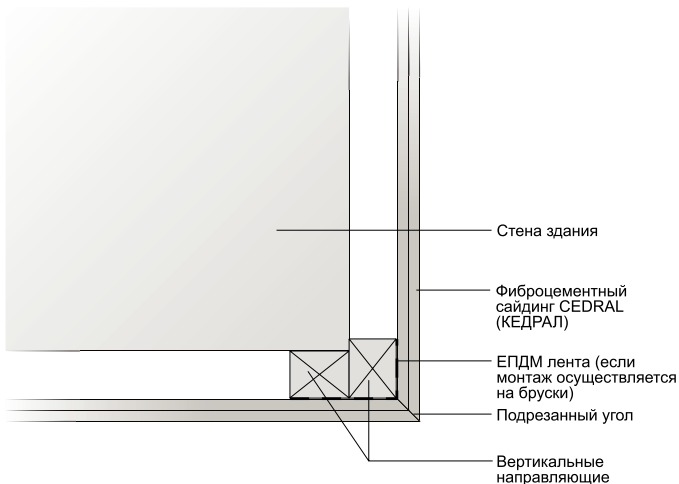

Внешний симметричный угловой профиль для фиброцементного сайдинга CEDRAL (КЕДРАЛ)

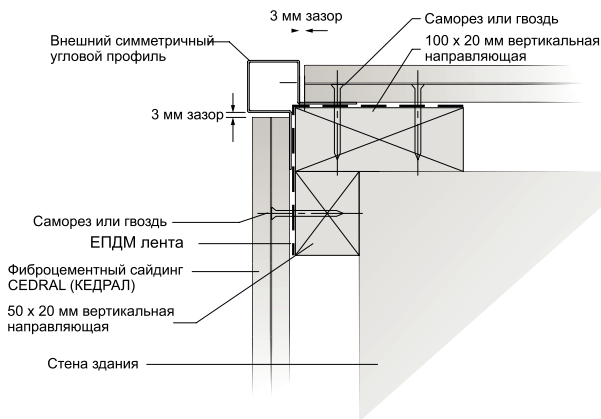

Профиль внутреннего угла для фиброцементного сайдинга CEDRAL (КЕДРАЛ)

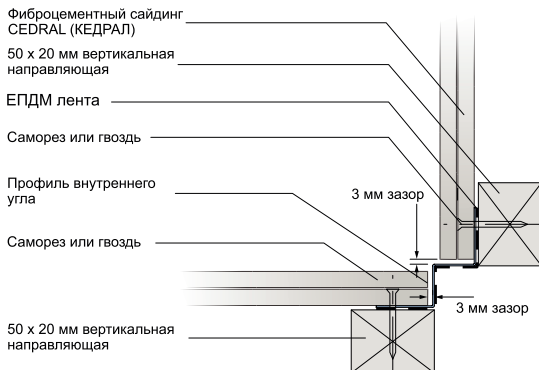

Конечный профиль для фиброцементного сайдинга CEDRAL (КЕДРАЛ). Используется в случае сочетания разных отделочных материалов на фасаде (КЕДРАЛ - кирпич, КЕДРАЛ - штукатурка, КЕДРАЛ - дерево и т.д.). Так же используется при устройстве углов.

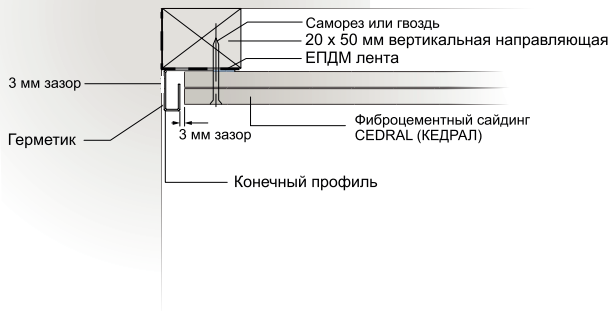



Завершение монтажа фиброцементного сайдинга CEDRAL (КЕДРАЛ) и CEDRAL click (КЕДРАЛ клик)

Если во время монтажа или при распиловке фиброцементного сайдинга на лицевой поверхности или его торцах возникли повреждения или сколы, то данные дефекты легко исправить при помощи краски которую продает компания Этекс. Краска акриловая на водной основе и поставляется в том же цвете что и доски. Важно помнить что при окрашивании торцов или сколов необходимо перекрывать только поврежденные места. Если у вас видимас система крепления и саморезы или гвозди видны, то их можно подкрасить этой же краской.

Утепление фасада.

Утепление фасада происходит в несколько этапов:

1. Необходимо смонтировать горизонтальную обрешетку с шагом 600 мм по центрам брусков (толщина брусков подбирается исходя из толщины утеплителя).
2. Закладывается утеплитель.
3. К горизонтальным брускам при помощи строительного степлера крепится пароизоляционная мембрана.

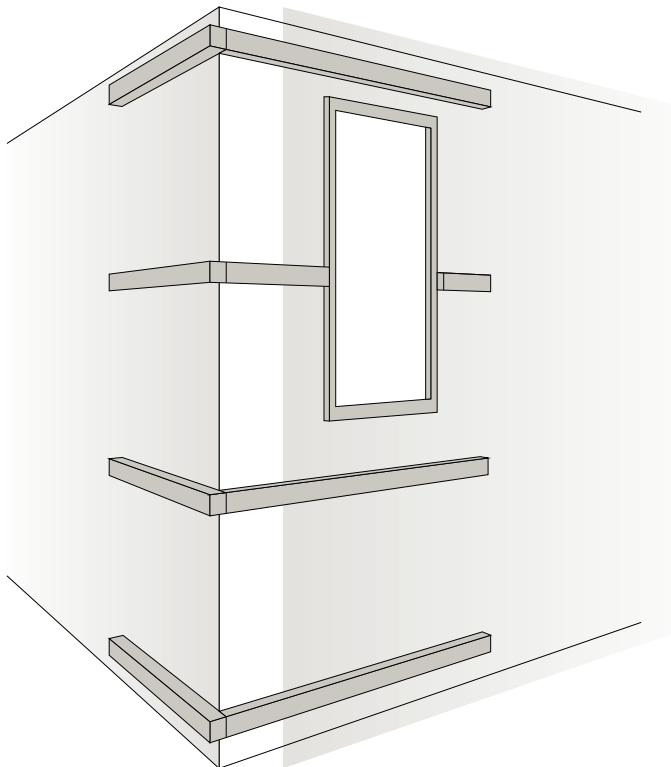

4. Монтируем вертикальные бруски с шагом 600 мм по центрам.
5. Монтируем доборные элементы.
6. Вертикальные бруски на которых будут стыковаться фиброцементные доски, так же при помощи строительного степлера крепим резиновую ЕПДМ ленту (она предотвратит попадание влаги на брусок тем самым предотвратит гниение). Если деревянные бруски обработаны антисептирующим составом, тогда монтаж ЕПДМ ленты не обязателен.
7. Приступаем к монтажу фиброцементного сайдинга.

ВАЖНО! Не забывайте что минимальный зазор между утеплителем и фиброцементным сайдингом 20 мм!

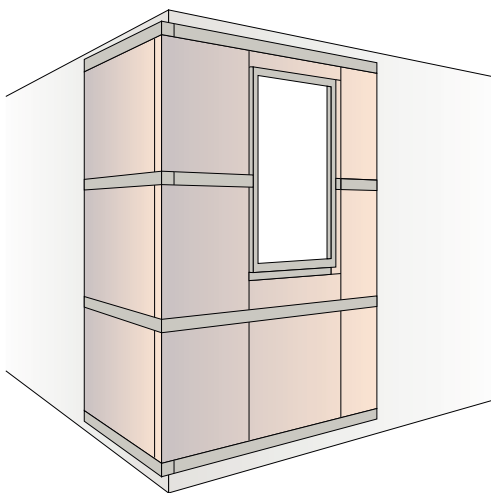

Если у вас нет возможности монтажа горизонтальных направляющих или вам необходимо выровнять стены, тогда вы можете воспользоваться кронштейнами с регулировкой вылета.

ИНСТРУКЦИЯ ПО МОНТАЖУ

- 48 Введение
- 39 Монтаж подсистемы
- 40 Монтаж вентиляционного перфорированного профиля
- 41 Монтаж угловых профилей
- 43 Монтаж фиброцементного сайдинга





5 простых шагов по монтажу

1. Монтаж подсистемы
2. Монтаж перфорированного вентиляционного профиля
3. Монтаж доборных элементов и стартового профиля
4. Нарезка и монтаж фиброцементного сайдинга
5. Завершение монтажа

Расположение и монтаж вертикальных направляющих

Монтаж фиброцементного сайдинга может осуществляться как на деревянную так и на металлическую подсистему. Для монтажа сайдинга на деревянную подсистему используются клеймер + саморезы по дереву, а для монтажа на металл клеймер + вытяжная заклепка. Шаг крепления вертикальных направляющих не должен превышать 600 мм по центрам. В районах с большими ветровыми нагрузками шаг крепления вертикальных направляющих может быть менее 600 мм по центрам.

Угловые бруски - 100 x 20 мм

Промежуточные бруски - 70 x 20 мм

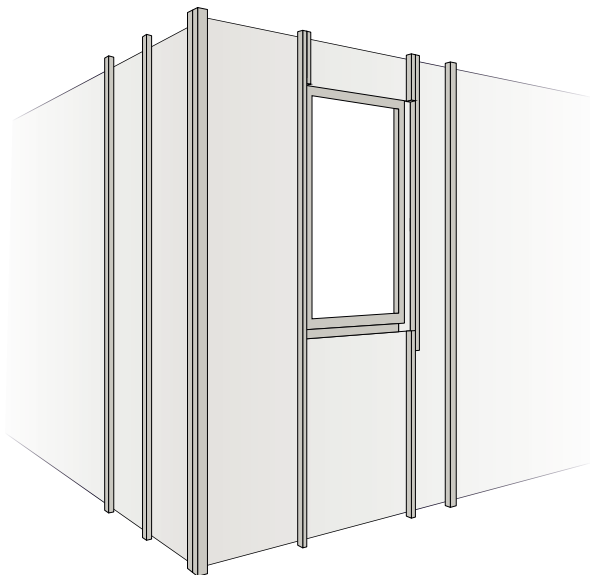

ВАЖНО!

При монтаже фиброцементного сайдинга обязательным условием является вентиляционный зазор. Минимальный отступ от задней стенки фиброцементного сайдинга до стены дома или утеплителя должен быть не менее 20 мм.

Монтаж перфорированного вентиляционного профиля

Перфорированный вентиляционный профиль монтируется по периметру здания на вертикальные направляющие в нижней части фасада, над окнами и дверьми.

Предназначение данного профиля - предотвращение попадания мелких грызунов и птиц в подсистему.

Профиль доступен с глубиной 40 мм, 50 мм, 70 мм и 100 мм.

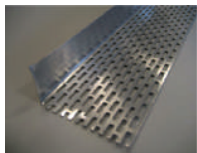

Перфорированный
вентиляционный профиль

Монтаж вертикальных профилей

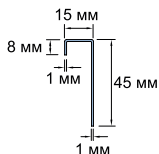
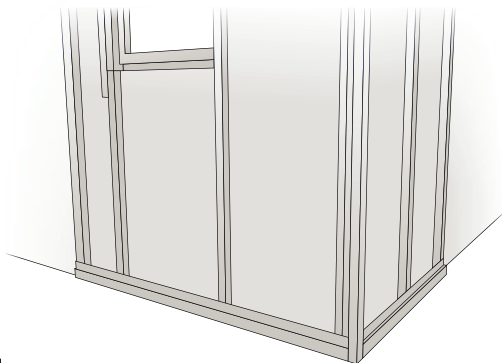

Соединительный профиль

Используется при комбинации материалов на фасаде. Для маскировки линии реза. При примыкании доски к окну. Длина профиля 3000 мм.

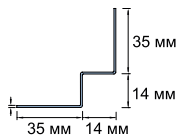

Профиль внутреннего угла

Используется при декорировании внутренних углов. Длина профиля 3000 мм.

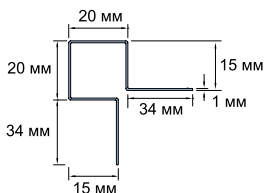

Внешний угловой профиль

Используется при декорировании внешних углов. Длина профиля 3000 мм.

Монтаж вертикальных профилей

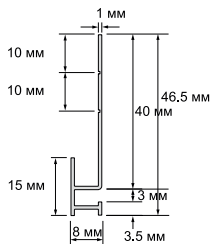

Стартовый профиль
 Монтируется на подсистему по периметру строения.
 Предназначен для установки первой доски. Длина 3050 мм.

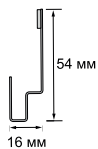

Оконный профиль
 Монтируется на подсистему над окном или дверью.
 Длина профиля составляет 3000 мм.



Монтаж фиброцементного сайдинга CEDRAL click (КЕДРАЛ клик)

Каждая доска должна быть зафиксирована на каждой направляющей (шаг 600 мм) с помощью кляймера.

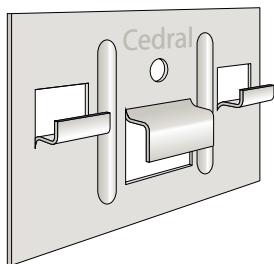

Кляймеры и саморезы изготовлены из оцинкованной стали 304 (A2)

Размеры кляймера - 60 x 40 мм. Кляймер имеет крючки для установки фиброцементного сайдинга CEDRAL click (КЕДРАЛ клик).

Размеры саморезов - 3,9 x 30 мм. Шляпка самореза имеет сферическую форму которая не мешает установке доски в кляймер.



Начало монтажа фиброцементного сайдинга CEDRAL click (КЕДРАЛ клик)

При монтаже фиброцементного сайдинга важно не забывать про минимальный вентилируемый зазор между стеной здания или утеплителем и задней стенкой фиброцементного сайдинга, зазор должен быть **не менее 20 мм**.

Шаг обрешетки должен быть не более 600 мм по центрам. Обрешетка может быть как деревянная так металлическая, в случае монтажа на деревянную обрешетку, используется кляймер + саморез, если монтаж осуществляется на металлическую подсистему, тогда для монтажа сайдинга используется кляймер + заклепка.

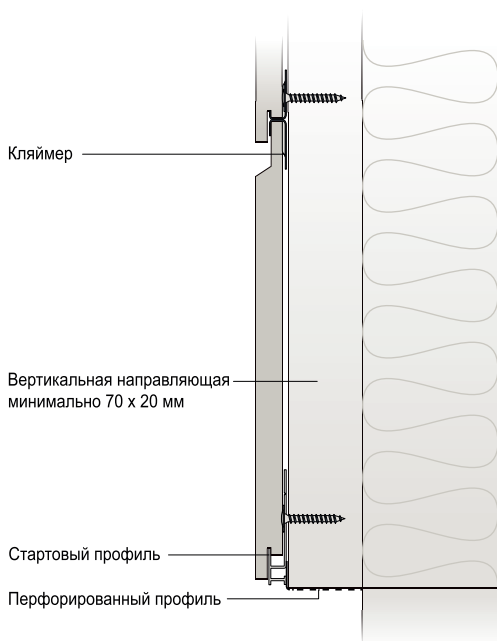

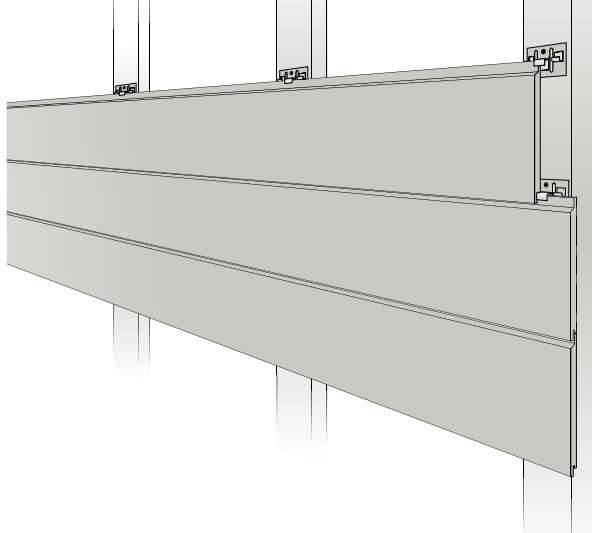

Нижний край первой доски устанавливается в стартовый профиль и проверяется строительным уровнем, если первая доска установлена в уровне - верхний край прижимается к подсистеме кляймером. Далее монтаж осуществляется при помощи кляймеров.

При монтаже на деревянную обрешетку в местах стыка двух досок бруски покрываются ЕПДМ лентой (для предотвращения попадания влаги и последующего гниения бруска), если бруски обработаны защитным составом, то установка ЕПДМ ленты не обязательна.

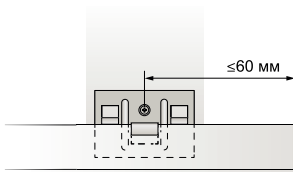
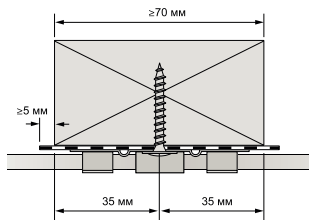

Расстояние от края доски до ближайшей точки крепления не должно быть больше 60 мм.

Примыкание к окну и внешний профиль

Примыкание доски к окну или двери можно обыграть с помощью соединительного профиля, так же данный профиль поможет скрыть дефекты возникшие в результате распиловки досок (небольшие сколы, не ровный рез).

Важно! Для фиброцементного сайдинга CEDRAL click (КЕДРАЛ клик) не существует внешнего асимметричного профиля. Для оформления откосов используется внешний симметричный профиль.

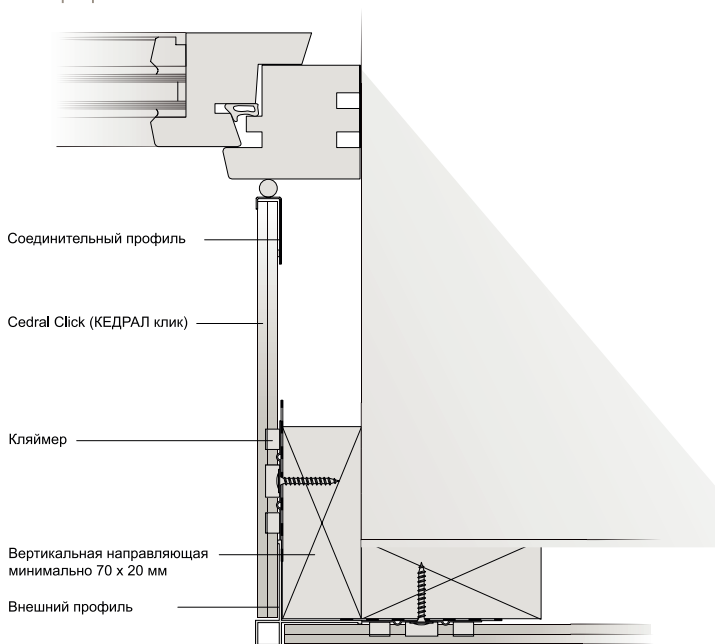

Профиль внутреннего угла

Для оформления внутреннего угла используйте алюминиевый профиль внутреннего угла окрашенный в цвет материала.

Важно! Не забывайте про зазор - 3мм между профилем и краями досок.

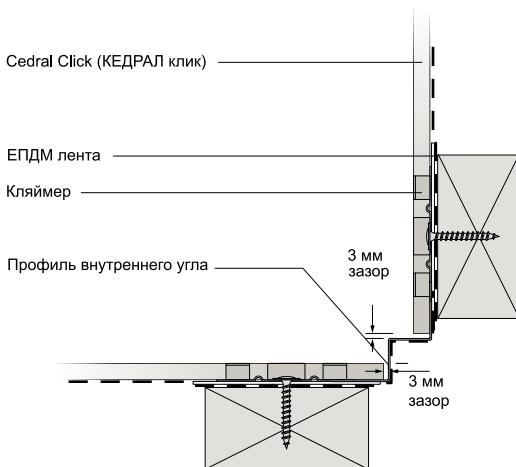

Установка последней доски фиброцементного сайдинга CEDRAL click (КЕДРАЛ клик)

Существует два варианта крепления последней доски фиброцементного сайдинга CEDRAL click (КЕДРАЛ клик):

- Если последняя доска на фасаде не распиливается по ширине и остается с заводскими размерами, то крепление осуществляется с помощью кляймера.
- Если последняя доска на фасаде распилена по длине и в верхней ее части отсутствуют пазы для крепления кляймером, тогда монтаж осуществляется на саморезы с грибовидной шляпкой окрашенной в цвет материала или на саморезы для фиброцементного сайдинга CEDRAL (КЕДРАЛ) с последующей окраской шляпок саморезов.

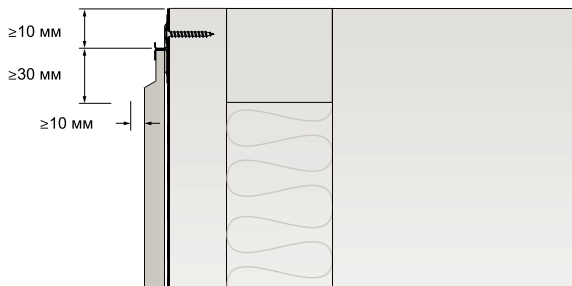
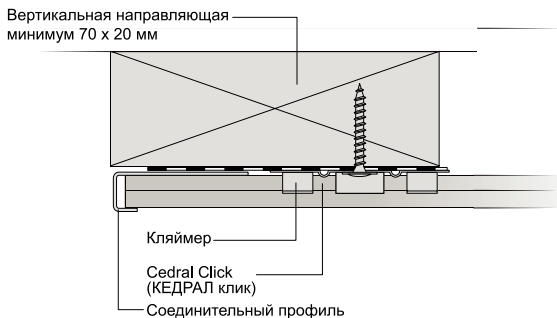

CEDRAL / CEDRAL click вертикальный монтаж

- 50 Введение
- 51 Направление досок
- 52 Монтаж подсистемы
- 53 Монтаж перфорированного профиля
- 54 Доборные элементы CEDRAL (КЕДРАЛ)
- 55 Доборные элементы CEDRAL click (КЕДРАЛ клик)
- 56 Варианты монтажа
- 60 Крепление
- 66 Подшив кровельного свеса

Вентилируемый фасад с применением фиброцементного сайдинга CEDRAL(КЕДРАЛ)/ CEDRAL click (КЕДРАЛ клик)

Монтаж фиброцементного сайдинга осуществляется на вертикальные или горизонтальные направляющие (в зависимости от направления досок на фасаде). Если фиброцементный сайдинг устанавливается на фасаде горизонтально, то направляющие монтируются вертикально, если фиброцементный сайдинг устанавливается вертикально, то направляющие монтируются горизонтально.

ВАЖНО! Не забывайте про минимальный отступ от задней стенки фиброцементного сайдинга до стены дома или утеплителя должен быть не менее 20 мм.

Горизонтально

Направление воздушного потока

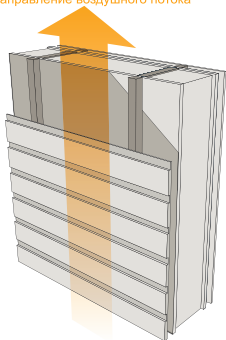

Вертикально

Направление воздушного потока

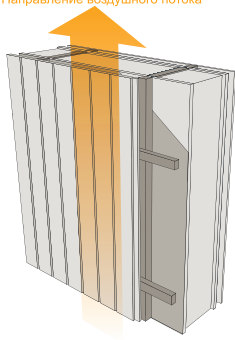

5 простых шагов по монтажу

1. Выберите направление досок на фасаде
2. Монтаж подсистемы (вертикально или горизонтально)
3. Монтаж перфорированного вентиляционного профиля
4. Монтаж доборных элементов и стартового профиля
5. Монтаж фиброцементного сайдинга

Выберите направление досок на фасаде

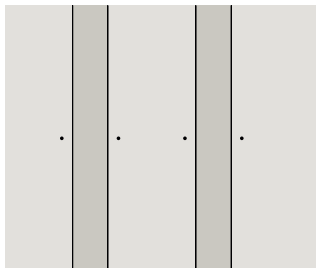

Перехлест

монтируется первый слой досок, затем перекрываем вторым слоем досок. Видимая система крепления.



Стык в стык

доски монтируются стык в стык, вертикально с зазором 2 мм. Видимая система крепления.

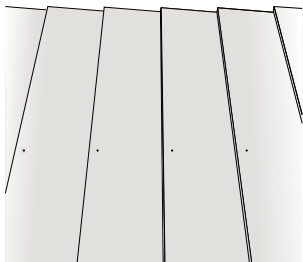

«Ёлочка»

доски монтируются в нахлест. Нахлест - 30 мм. Видимая система крепления

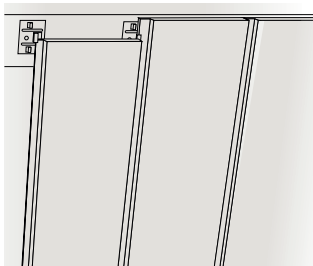

CEDRAL click

используйте профиль для вертикального монтажа (каждые 3600 мм). Кляймеры выполняют поддерживающую функцию. Скрытая система крепления.

Монтаж подсистемы

При вертикальной раскладке досок на фасаде, сначала устанавливаются вертикальные направляющие. Максимальный шаг направляющих 600 мм. Так же возможен монтаж вертикальных направляющих на кронштейны с регулировкой вылета. Минимальный размер направляющих 25 x 50 мм.

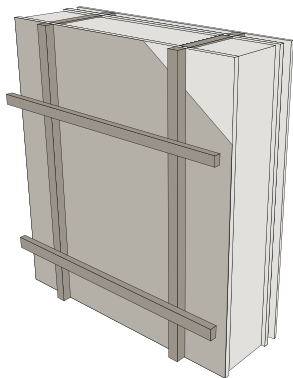
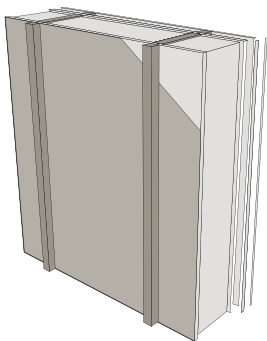

Затем устанавливаются горизонтальные направляющие. Максимальный шаг направляющих 600 мм. Минимальный размер направляющих 38 x 50 мм.

ВАЖНО! Не забывайте обрабатывать бруски антисептирующим составом, для предотвращения гниения подсистемы.

Монтаж перфорированного вентиляционного профиля

Перфорированный вентиляционный профиль крепится на нижний край подсистемы по периметру всего здания. Данный профиль предотвращает попадание грызунов в подсистему. Так же данный профиль крепится над оконным и дверным проемами для предотвращения попадания мелких птиц, грызунов и насекомых.

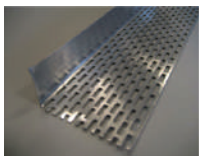

Перфорированный
вентиляционный профиль



Доборные элементы для фиброцементного сайдинга CEDRAL (КЕДРАЛ)

При вертикальном монтаже фиброцементного сайдинга CEDRAL (КЕДРАЛ) так же можно использовать доборные элементы.

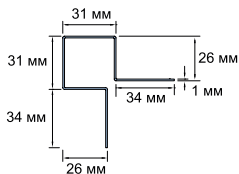

Внешний угловой профиль (симметричный)

Используется при декорировании внешних углов. Длина профиля 3000 мм.

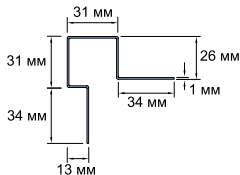

Внешний угловой профиль (асимметричный)

Используется при декорировании оконных и дверных проемов. Длина профиля 3000 мм.

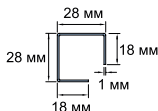

Соединительный профиль для внешних углов

поставляется только в черном цвете. Длина профиля 300 мм.

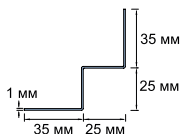

Профиль внутреннего угла

Используется при декорировании внутренних углов. Длина профиля 3000 мм.

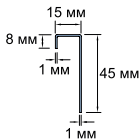

Соединительный профиль

Для CEDRAL используется в местах примыкания фиброцементного сайдинга к окну или при монтаже софитов. Длина профиля 3000 мм.

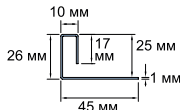

Конечный профиль

Используется при выполнении отделочных работ краев стены. Длина профиля 3000 мм.

Доборные элементы для фиброцементного сайдинга CEDRAL click (КЕДРАЛ клик)

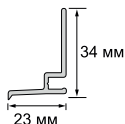

Стартовый профиль для вертикального монтажа
Монтируется на подсистему по периметру здания и далее каждые 3600 мм. Длина профиля составляет 3000 мм.

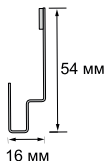

Оконный профиль
Монтируется на подсистему над окном или дверью. Длина профиля составляет 3000 мм.

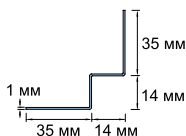

Профиль внутреннего угла
Используется при декорировании внутренних углов. Длина профиля 3000 мм.

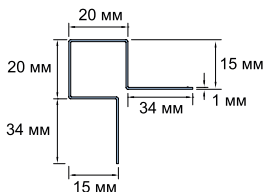

Внешний угловой профиль
Используется при декорировании внешних углов. Длина профиля 3000 мм.

Монтаж «с Перехлестом». Только для фиброцементного сайдинга CEDRAL (КЕДРАЛ).

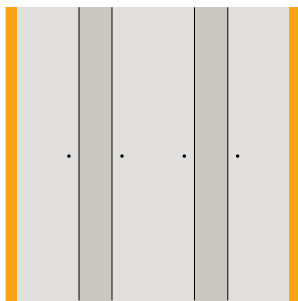

Закрепите вертикальные доборные элементы на подсистеме (внешний симметричный угловой профиль, внешний асимметричный угловой профиль).

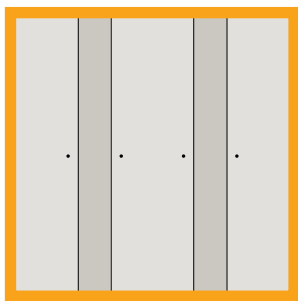

Горизонтально закрепите на подсистеме конечный профиль.

ВАЖНО! Монтаж доборных элементов осуществляется до начала монтажа фиброцементного сайдинга.

Монтаж «Стык в стык». Только для фиброцементного сайдинга CEDRAL (КЕДРАЛ).

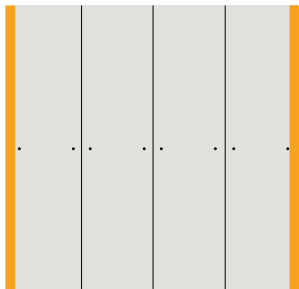
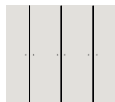

Закрепите вертикальные доборные элементы на подсистеме (внешний симметричный угловой профиль, внешний асимметричный угловой профиль).

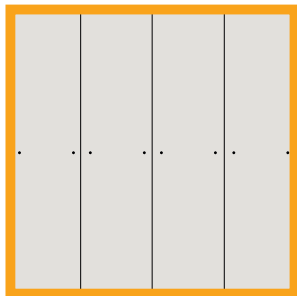

Горизонтально закрепите на подсистеме конечный профиль.

ВАЖНО! Монтаж доборных элементов осуществляется до начала монтажа фиброцементного сайдинга.

Монтаж «Ёлочкой». Только для фиброцементного сайдинга CEDRAL (КЕДРАЛ).



Горизонтально закрепите на подсистеме конечный профиль.



Вертикально закрепите на подсистеме внешний симметричный угловой профиль или внешний асимметричный угловой профиль.
Со стороны первой доски закрепите стартовый профиль.

ВАЖНО! Монтаж доборных элементов осуществляется до начала монтажа фиброцементного сайдинга.

Вертикальный монтаж фиброцементного сайдинга CEDRAL click (КЕДРАЛ клик).

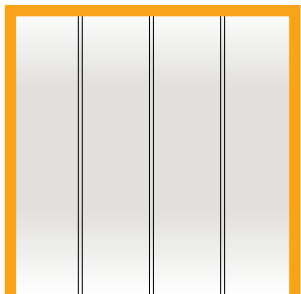

Закрепите стартовый профиль для вертикального монтажа фиброцементного сайдинга CEDRAL click (КЕДРАЛ клик). Закрепите внешний угловой профиль и/или профиль внутреннего угла и/или соединительный профиль.



Стартовый профиль для вертикального монтажа фиброцементного сайдинга CEDRAL click (КЕДРАЛ клик) устанавливается через каждый ряд досок (максимальный шаг 3600 мм).

ВАЖНО! Монтаж доборных элементов осуществляется до начала монтажа фиброцементного сайдинга.

Саморезы с грибовидными шляпками окрашенными в цвет материала.

При вертикальном монтаже фиброцементного сайдинга CEDRAL (КЕДРАЛ) и в некоторых случаях CEDRAL click (КЕДРАЛ клик) будет актуальна видимая система крепежа. Для того что бы данный вид крепежа был менее заметен, можно использовать саморезы с грибовидной шляпкой, окрашенные в цвет материала.

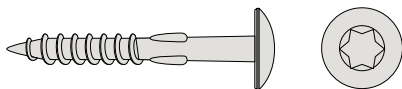

При вертикальном монтаже фиброцементного сайдинга CEDRAL click (КЕДРАЛ клик) используйте клэймеры, в местах где будет актуальна видимая система крепежа, можно использовать саморезы с грибовидной шляпкой, окрашенные в цвет материала.

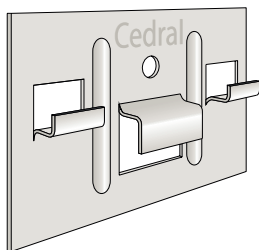

Монтаж «с Перехлестом».

Установите нижний слой досок на подсистему с шагом 70 мм. Каждая доска крепится к каждой направляющей двумя гвоздями или саморезами. Минимальный отступ от краёв доски до точки крепления 20 мм.

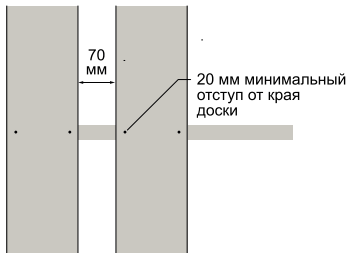

Установите верхний слой досок с минимальным нахлестом 60 мм.

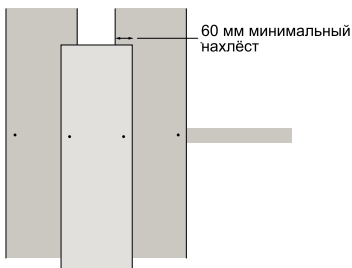

Каждая доска крепится к каждой направляющей двумя гвоздями или саморезами. Минимальный отступ от краёв доски до точки крепления 20 мм.

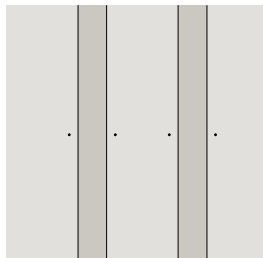

Монтаж «Стык в стык».

Установите первую доску.
Каждая доска крепится к каждой направляющей двумя гвоздями или саморезами. Минимальный отступ от краёв доски до точки крепления 20 мм.

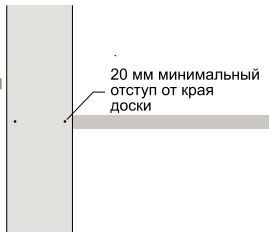

Установите вторую доску.
Монтаж осуществляется с зазором 2 мм.

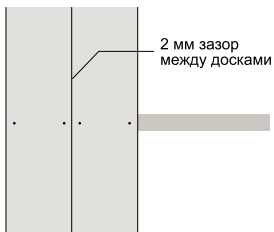

Продолжайте монтаж с зазором 2 мм.

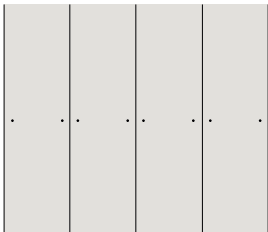

Вертикальный монтаж «Ёлочкой».

Вертикально установите первую доску на стартовый профиль, или брусок размером 30 x 10 мм. Прикрепите доску соблюдая отступ 20 мм для скрытой точки крепления. Крепеж осуществляется в каждую направляющую с шагом 600 мм.

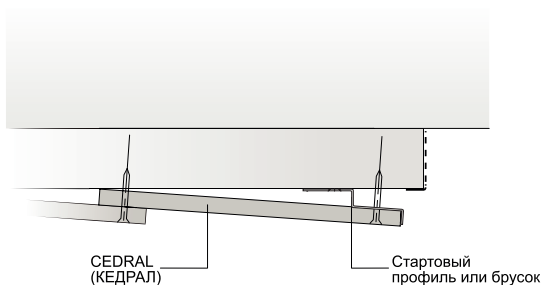

Перед установкой второй доски просверлите отверстие диаметром 2 мм для сквозного, видимого крепления. Отступ от края доски до отверстия под видимую систему крепления 15 мм.

Для видимых точек крепления используйте саморез или гвоздь минимальной длиной 50 мм.

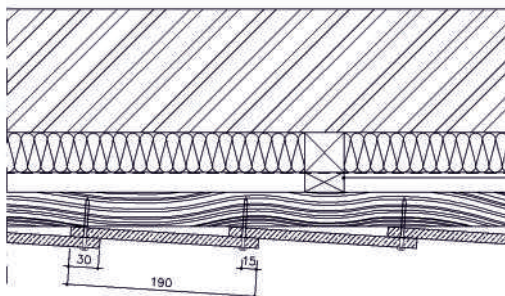

Вертикальный монтаж CEDRAL click (КЕДРАЛ клик).

Установите первую доску на стартовый профиль для вертикального монтажа.

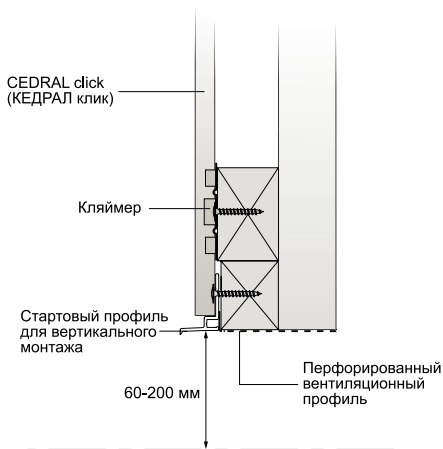

Стартовый профиль для вертикального монтажа фиброцементного сайдинга CEDRAL click (КЕДРАЛ клик) устанавливается через каждый ряд досок (максимальный шаг 3600 мм). Доски крепятся кляймером в каждую направляющую.

Вертикальный монтаж CEDRAL click (КЕДРАЛ клик).



При вертикальном монтаже фиброцементного сайдинга CEDRAL click (КЕДРАЛ клик) потребуется два типа стартового профиля:

- стартовый профиль для фиброцементного сайдинга CEDRAL click (КЕДРАЛ клик). Вертикальная плоскость первой доски будет вставляться в этот профиль, далее, монтаж осуществляется на кляймеры
- стартовый профиль для вертикального монтажа фиброцементного сайдинга CEDRAL click (КЕДРАЛ клик). На Этот профиль будут опираться все доски на фасаде.

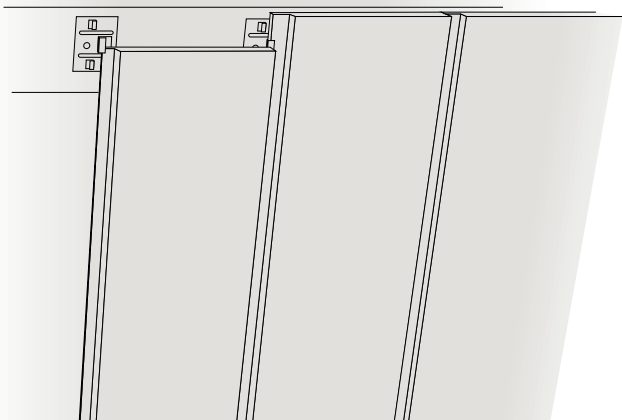

Подшив кровельного свеса фиброцементным сайдингом CEDRAL (КЕДРАЛ) и CEDRAL click (КЕДРАЛ клик)

При подшиве кровельного свеса фиброцементным сайдингом CEDRAL click (КЕДРАЛ клик) первая доска будет крепиться при помощи стартового профиля, далее крепж осуществляется на кляймеры. Последняя доска крепится или на кляймер (в случае если доска не распиливалась вдоль), или на саморез (в случае если доска распиливалась). Та как фиброцементные доски CEDRAL click (КЕДРАЛ клик) монтируются стык в стык, не забудьте просверлить вентиляционные отверстия в досках.

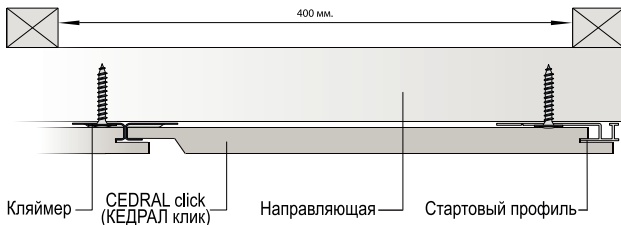

При подшиве кровельного свеса фиброцементным сайдингом CEDRAL (КЕДРАЛ) доски монтируются стык в стык с зазором 2 мм. Система крепления будет видима.

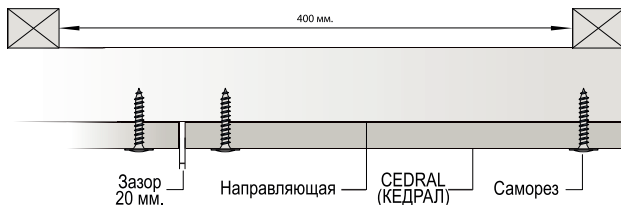

ВАЖНО! При подшиве кровельного свеса шаг обрешетки 400 мм. Доски могут монтироваться как параллельно фасаду так и перпендикулярно.

- ✓ фактура дерева
- ✓ монтаж круглый год
- ✓ долговечность



etex
inspiring ways of living

За более подробной информацией обратитесь к представителям
компании ООО «Этекс»

тел.: 8 800 100 38 39, 8 495 246 01 91

Email: info@eternit.ru

г. Москва, Профсоюзная ул., 65, корп.1, БЦ «LOTTE»